

CE

**ANVÄNDARHANDBOK**  
**BAIN MARIE - VATTENBAD**



**Art 90010**



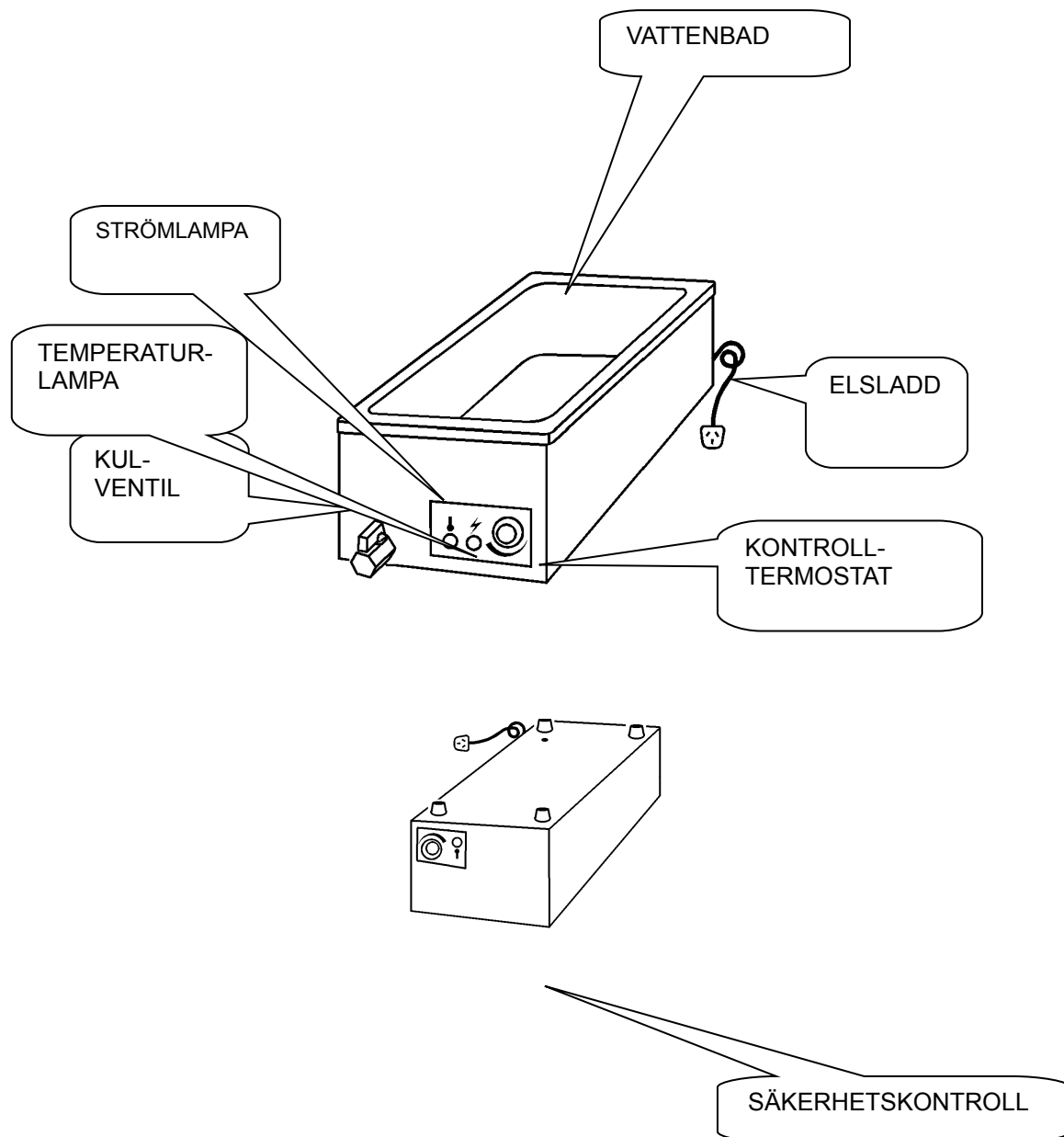

# 1. STRUKTURNAMN

## 1.1 STRUKTUR



## 2. VIKTIGA PUNKTER

## 2.1 SÄRSKILT VIKTIGA PUNKTER

<b>VARNING!</b>	
	<p><b><u>" BAIN MARIES" VATTENBAD ÄR INTE AVSETT ATT ANVÄNDAS I HEMMET.</u></b></p> <p>DET HÄR VATTENBADET ÄR ENDAST AVSETT ATT ANVÄNDAS AV EN PROFESSIONELL KOCK I KOMMERSIELLT SYFTE.</p>
	<p><b><u>"BAIN MARIES" VATTENBAD FÅR INTE SKAKAS NÄR DET ÄR IGÅNG.</u></b></p> <p>MONTERA INTE ISÄR ELLER ÄNDRA PÅ UTFORMNINGEN AV PRODUKTEN, DET KAN ORSAKA SKADA. STÄNG AV STRÖMBRYTAREN NÄR DU HAR ANVÄNT PRODUKTEN.</p>
	<p><b><u>ÖPPNA INTE VATTENBADETS HÖLJE.</u></b></p> <p>DET KAN ORSAKA ELSTÖTAR.</p> <p>STRÖMMEN MÅSTE VARA AVSTÄNGD NÄR DU RENGÖR VATTENBADET. RENGÖR INTE VATTENBADET UNDER RINNANDE VATTEN, DET KAN ORSAKA ELSTÖTAR.</p> <p><b><u>UTSÄTT INTE "BAIN MARIES" VATTENBAD FÖR STÖTAR OCH PLACERA INGA TUNGA FÖREMÅL PÅ DET</u></b></p> <p>FELAKTIG ANVÄNDNING KAN LEDA TILL ALLVARLIG SKADA PÅ PERSONER ELLER ATT PRODUKTEN SKADAS.</p>
	<p><b><u>RÖR INTE TERMOSTATBEHÅLLAREN ELLER ANDRA DELAR NÄR APPARATEN ÄR IGÅNG OCH INTE HELLER FÖRE ELLER EFTER ANVÄNDNING.</u></b></p> <p>DEN HÖGA TEMPERATUREN KAN ORSAKA BRÄNNSKADOR..</p>
	<p><b><u>ÖPPNA INTE ELVENTILEN OM DET INTE FINNS TILLRÄCKLIGT MED VATTEN I TERMOSTATBEHÅLLAREN.</u></b></p> <p>FELAKTIG ANVÄNDNING KAN LEDA TILL SKADA OCH ELDSVÅDA.</p>

## OBS!

**APPARATEN MÅSTE STÄNGAS AV VID ÅSKVÄDER.**

VATTENBADET KAN TA SKADA VID ÅSKSLAG.



## **ANVÄND INTE VASSA FÖREMÅL PÅ KONTROLLPANELEN.**

OM ELSLADDEN ÄR SKADAD MÅSTE DEN REPARERAS ELLER BYTAS UT AV EN BEHÖRIG  
SERVICETEKNIKER.

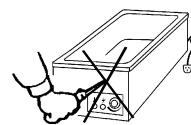

## **2.2 SÄKERHETSANORDNINGAR**

TEMPERATURBEGRÄNSNINGEN ( MAX 105. C ) SER TILL ATT TERMOSTANKENS TEMPERATUR INTE BLIR FÖR  
HÖG OCH FÖRHINDRAR RISKEN FÖR OLYCKOR TILL FÖLJD AV FÖR HÖGA TEMPERATURER.

(DVS. : OM TEMPERATUREN BLIR FÖR HÖG TORKAR VATTNET I TERMOSTANKEN BORT.

## **2.3 STÄNG AV APPARATEN EFTER ANVÄNDNING**

NÄR DU HAR ANVÄNT APPARATEN VRIDER DU TERMOSTATKNAPPEN MEDURS FÖR ATT STÄNGA AV DEN. DRA  
SEDAN UT KONTAKTEN UR ELUTTAGET OCH STÄNG AV STRÖMMEN.



## **3 BRUKSANVISNING**

### **3.1 PLACERING AV "BAIN MARIES" VATTENBAD.**

VATTENBADET BÖR PLACERAS PÅ ETT HORISONTELLT UNDERLAG. VATTENBADETS TERMOSTAT BÖR VARA  
VRIDEN MEDURS FÖR ATT VARA I AVSTÄNGT LÄGE.

### **3.2 FYLLA PÅ VATTEN I DEN TOMMA TERMOSTANKEN**

VATTENNIVÅN ÄR BEROENDE AV PANNANS STORLEK. PANNAN SKA VARA 25 MM ÖVER VATTENNIVÅN NÄR  
MATEN HAR LAGTS I.

### **3.3 LÄGG MATEN I PANNAN OCH STOPPA SEDAN NED DEN I TERMOSTANKEN.**

### **3.4 SÄTT PÅ APPARATEN OCH VRID TERMOSTATKNAPPEN TILL ÖNSKAD TEMPERATUR.**

NÄR KONTAKTEN SATTS I 220-VOLTSUTTAGET SKA STRÖMINDIKATORN LYSA. OM DU VRIDER  
TERMOSTATKNAPPEN MEDURS BÖRJAR TEMPERATURLAMPAN LYSA.

SÄNKA TEMPERATUREN: VRID TERMOSTATKNAPPEN MOTURS.

HÖJA TEMPERATUREN: VRID TEMPERATURKNAPPEN MEDURS.

### 3.5 AVSLUTA FUNKTIONEN

VRID TERMOSTATKNAPPEN MOTURS OM DU VILL STÄNGA AV VÄRMEN.

DRA UT KONTAKTEN OCH STÄNG AV STRÖMMEN.

HÅLL UT VATTNET FRÅN TERMOSTANKEN (OBS! TA INTE DIREKT I TERMOSTANKEN. DEN ÄR MYCKET VARM!)

TERMOSTANKEN BÖR RENGÖRAS OCH TORKAS MED EN FUKTIG BOMULLSTRASA INNAN DEN ANVÄNDS IGEN.

(OBS! TA INTE DIREKT I TERMOSTANKEN. DEN ÄR MYCKET VARM!)

## 4. RUTINKONTROLL

<b>VARNING!</b>	
	<p><b><u>RUTINKONTROLLEN MÅSTE UTFÖRAS VARJE DAG.</u></b></p> <p>OM RUTINKONTROLLEN UTFÖRS KAN OLYCKOR UNDVIKAS.</p> <p><u>OM ELSLADDEN ELLER NÅGON DEL AV VATTENBADET HAR SKADATS SKA DET GENAST STÄNGAS AV.</u></p>

DU BÖR UNDERSÖKA VATTENBADETS FRAMSIDA OCH BAKSIDA.

FRAMSIDA: KONTROLLERA OM KONTROLLSYSTEMET ÄR SKADAT. KONTROLLERA OM ELSLADDEN ÄR SLITEN ELLER SKADAD.

VID ANVÄNDNING: KONTROLLERA OM VATTENBADET LUKTAR KONSTIGT ELLER OM DET VIBRERAR.

## 5. FELSÖKNINGSGUIDE

<b>PROBLEM</b>	<b>SANNOLIK ORSAK OCH LÖSNING</b>
<b>TEMPERATURLAMPAN LYSER INTE.</b>	KONTROLLERA OM ELSLADDEN ÄR ANSLUTEN.
	KONTROLLERA OM ELEKTRICITETEN FUNGERAR.
	KONTROLLERA OM SÄKERHETSKONTROLLEN ÄR ANSLUTEN.
<b>VATTNET VÄRMS INTE UPP.</b>	KONTROLLERA OM ELSLADDEN ÄR ANSLUTEN.
	KONTROLLERA OM ELEKTRICITETEN FUNGERAR.
	KONTROLLERA OM TEMPERATURKNAPPEN STÅR PÅ EN FÖR LÅG TEMPERATUR.
<b>VATTNET KOKAR</b>	KONTROLLERA OM TEMPERATURKNAPPEN STÅR PÅ EN FÖR HÖG TEMPERATUR.

FELSÖKNINGEN OVAN SKA ENDAST ANVÄNDAS SOM REFERENS. OM DET UPPSTÅR NÅGRA PROBLEM MED VATTENBADET ELLER OM EN SÄKRING GÅR SKA DU SLUTA ANVÄNDA APPARATEN OMEDELBART OCH KONTAKTA EN BEHÖRIG SERVICETEKNIKER FÖR ATT UTFÖRA KONTROLL OCH UNDERHÅLL.

## 6. SPECIFIKATIONER

<b>MODELL</b>	<b>KG-165F</b>	
<b>STORLEK</b>	<b>LÄNGD</b>	<b>370mm</b>
	<b>BREDD</b>	<b>570mm</b>
	<b>HÖJD</b>	<b>230mm</b>
<b>VOLT TAL</b>	<b>AC220V 50/60Hz</b>	
<b>EFFEKT</b>	<b>1,2kW</b>	
<b>YTTERHÖLJETS MATERIAL</b>	<b>ROSTFRITT STÅL</b>	
<b>INSIDANS MATERIAL</b>	<b>ROSTFRITT STÅL</b>	
<b>STÖDBEN</b>	<b>GUMMI</b>	

## 7. INSTALLATIONSINSTRUKTIONER

### 7.1 INSTRUKTIONSPUNKTER FÖRE INSTALLATION

VATTENBADET BÖR PLACERAS PÅ ETT FAST OCH JÄMNT UNDERLAG. DET BÖR PLACERAS PÅ EN PLATS UTAN RISK FÖR GASLÄCKAGE.

FÖRVARA ELLER ANVÄND INTE NÅGON FORM AV BRANDFARLIGA ÅNGOR ELLER VÄTSKOR I NÄRHETEN AV VATTENBADET.

GRÄNSVÄRDEN FÖR TEMPERATUR DÄR VATTENBADET ANVÄNDS: FRÅN 0°C TILL 35°C

LUFTFUKTIGHET DÄR VATTENBADET ANVÄNDS: MAX 80%

KONTROLLERA ATT ALLA TILLBEHÖR TILL VATTENBADET FINNS MED.

KONTROLLERA OM YTTERHÖLJET ÄR SKADAT.

### 7.2 ANSLUTA ELSLADDEN

**VARNING!**

	<p>ANSLUT INTE ELSLADDEN PÅ NÅGOT ANNAT SÄTT ÄN VAD SOM ANGES I DEN HÄR BRUKSANVISNINGEN.</p> <p>INSTALLERA INTE LUFTVENTILEN OCH STRÖMBRYTAREN PÅ NÅGOT ANNAT SÄTT ÄN VAD SOM ANGES I DEN HÄR BRUKSANVISNINGEN.</p>
<p><b>OBS!</b></p>	<p>ELANSLUTNING OCH REPARATION AV VATTENBADET MÅSTE UTFÖRAS AV EN BEHÖRIG SERVICETEKNIKER.</p>

**INNAN DU ANVÄNDER VATTENBADET MÅSTE LUFTVENTILEN (MINST 10A), STRÖMBRYTAREN, SÄKRINGEN OCH ELUTTAGET VARA INSTALLERAT.**

**JORDLEDNINGEN, ELUTTAGET OCH KOPPLINGEN MÅSTE ANSLUTAS KORREKT.**

## 8. KRETSSHEMA

SYMBOL	NAMN	TYP	NUMMER
LT1	TEMPERATURLAMPA	~220V	1
KT1	THERMOSTATKNAPP	30-200°C	1
T1	TEMPERATURKNAPP	105°C	1
T2	MANUELL AVSTÄNGNING AV VÄRME	115°C	1
H1	VÄRMELEDNING	~220V 1.2kW	1

# BAIN MARIES (WIRING DIAGRAM)

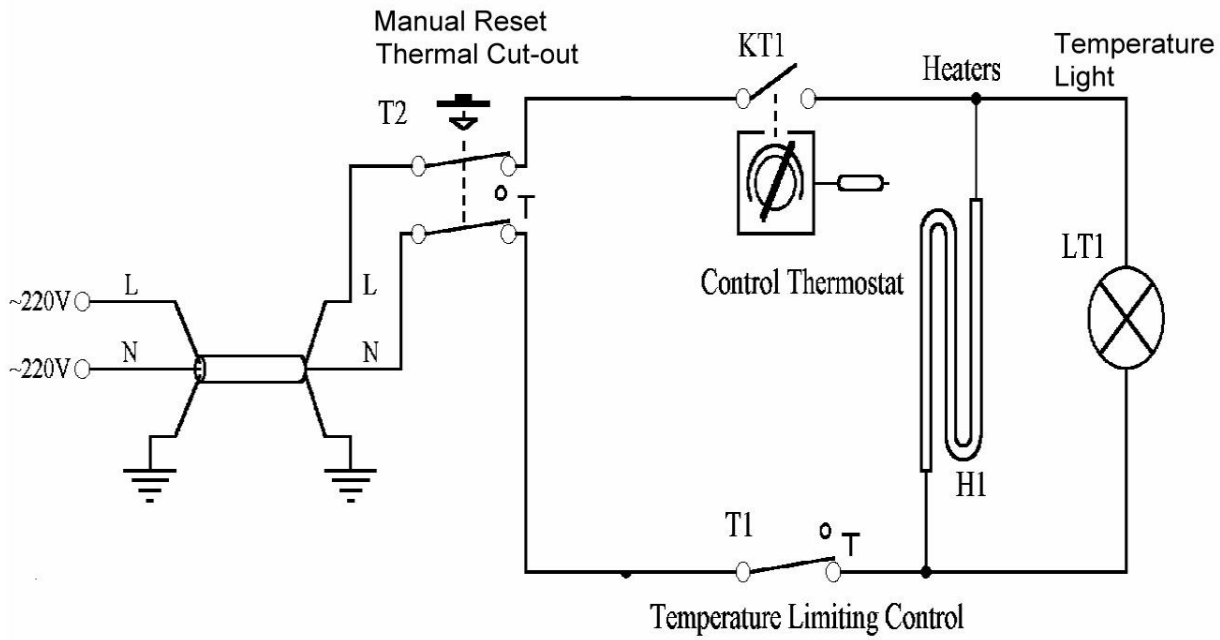

## 9. DIAGRAM OCH RESERVDELAR



# KG-165F Bain Maria Diagram

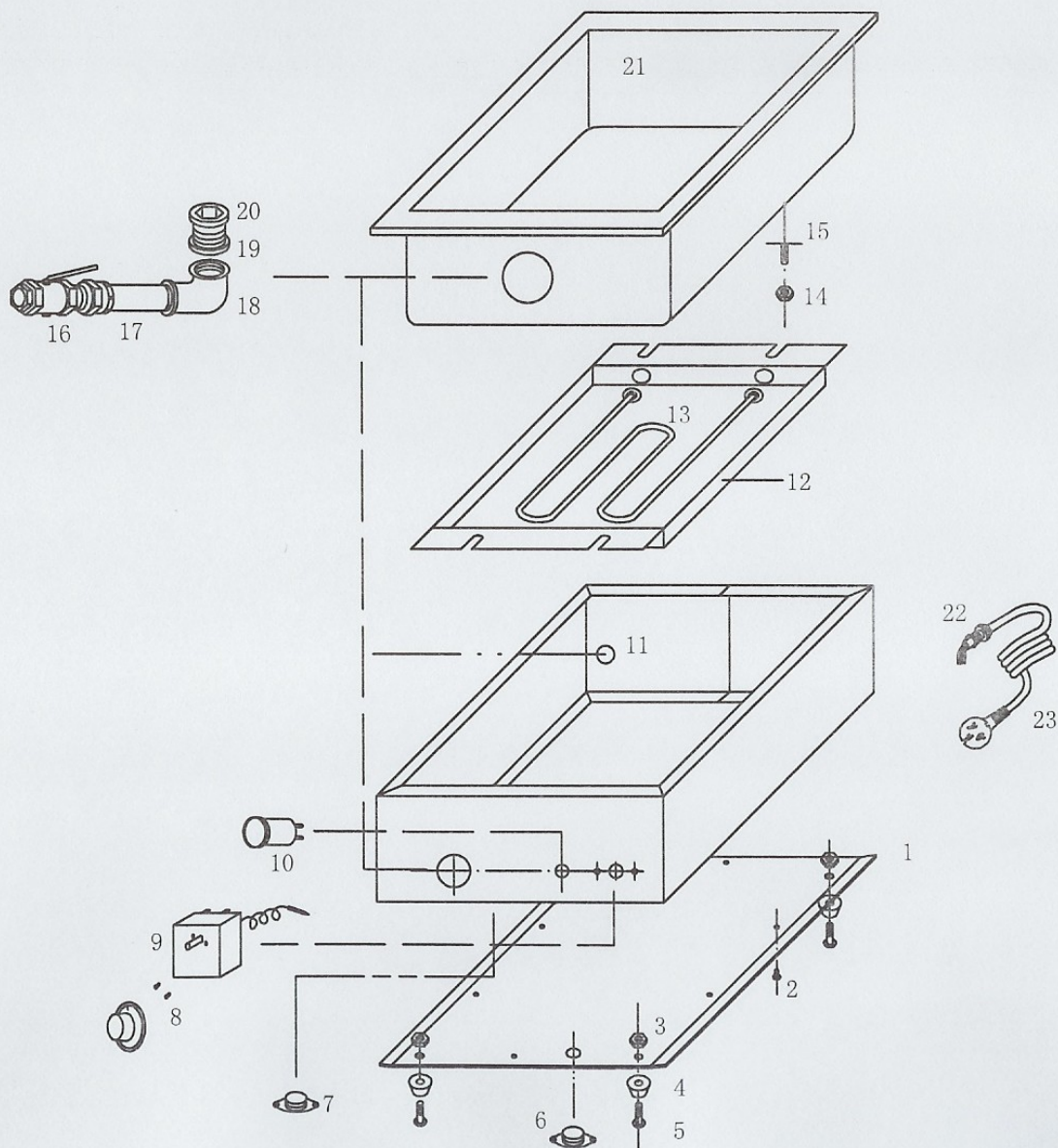

## Reservdelslista för art 90010

Nr	Beskrivning	Specifikation	KVANT
KG-165F-1	Bottenplatta	Rostfritt stål S=1,2	1
KG-165F-2	Fasta skruvar för bottenplattan	Stål M4×12	8
KG-165F-3	Muttrar för gummitassar	Stål M5	4
KG-165F-4	Gummitassar	Plast	4
KG-165F-5	Skruvar för gummitassar	Stål M5×25	4
KG-165F-6	Värmebegränsning	220V 115°C	1
KG-165F-7	Temperaturbegränsningsknapp	220V 95°C	1
KG-165F-8	Fasta skruvar för temperaturbegränsningsknapp	Stål M3×10	2
KG-165F-9	Termostat	220V 50-90°C	1
KG-165F-10	Strömindikator	230V	1
KG-165F-11	Hölje	Rostfritt stål S=1,2	1
KG-165F-12	Ytterhölje för värmeelement	Galvaniserat S=0,8	1
KG-165F-13	Värmeelement	230V 1,8kW	1
KG-165F-14	Fasta muttrar för ytterhölje	Stål M5	4
KG-165F-15	Fasta skruvar för ytterhölje	Stål M5×16	4
KG-165F-16	Vattenkran	koppar 3/8"	1
KG-165F-17	Oljerör	koppar	1
KG-165F-18	Vattenkransanslutning	koppar 3/8"	1
KG-165F-19	Packning	beständig plast	1
KG-165F-20	Röranslutning	koppar 3/8"	1
KG-165F-21	Vattenbehållare	rostfritt stål S=1,0	1
KG-165F-22	Eisladd		1
KG-165F-23	Elkontakt		1